

Вагиноскопия · Амниоскопия

Vaginoscopy · Amnioscopie

Vaginoscopy

2

Vaginoscope

3

Auxiliary Instruments

Amnioscopy

2

Amnioscopes

3

Auxiliary Instruments

Вагиноскопия

Вагиноскоп





Вспомогательные инструменты

Амниоскопия

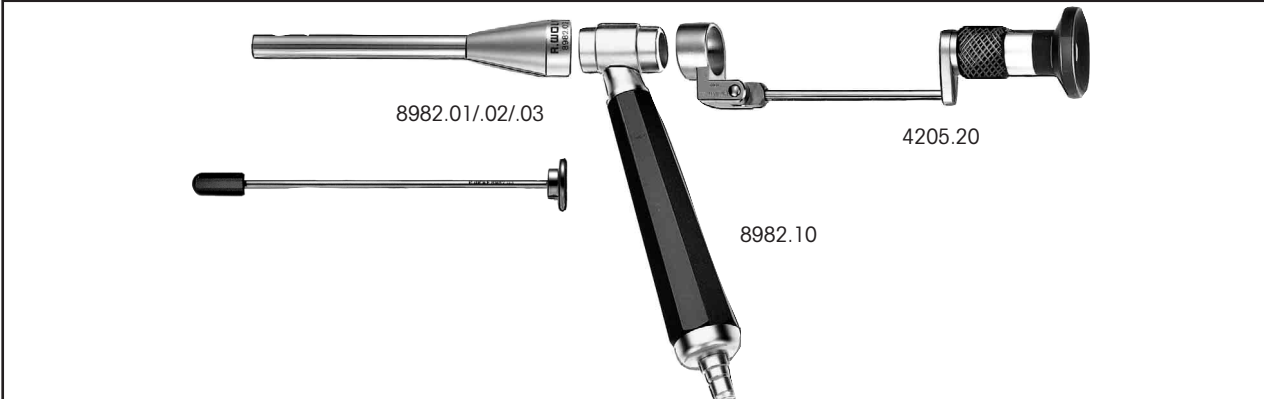
Амниоскопия

Вспомогательные инструменты





	Ø	ПДл / WL	Насадки Slip-on balloons	Тип / Types
 <p>Влагалищное зеркало с obturatorом <i>Vaginal speculum with obturator</i></p>	5,5 мм	50 мм	Размер / size 6 напр. фирма Rüsч 101500 18-22	8982.01
 <p>Влагалищное зеркало с obturatorом <i>Vaginal speculum with obturator</i></p>	9,5 мм	80 мм	Размер / size 10 напр. фирма Rüsч 101500 30	8982.02
 <p>Влагалищное зеркало с obturatorом <i>Vaginal speculum with obturator</i></p>	11,5 мм	80 мм	Размер / size 11 напр. фирма Rüsч 101500 34	8982.03
<p>Рукоятка с круговым источником холодного света <i>Handle with annular cold light illumination</i></p>				8982.10
<p>Настраиваемая, подвижная лупа <i>Hinged, adjustable magnifier</i></p>				4205.20

Forceps
for vaginoscope

Щипцы
к вагиноскопу

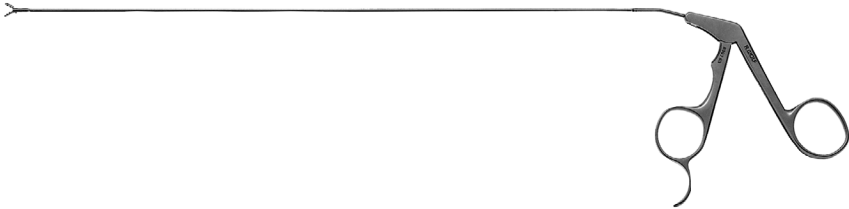

3



	Ø	ПДл / WL	Тип / Types
 <p>Щипцы для биопсии <i>Biopsy forceps</i></p>	2 мм	240 мм	8283.01
 <p>Щипцы для захвата <i>Grasping forceps</i></p>	2 мм	240 мм	8283.11

Amnioscopes 8990
for examination

Амниоскоп 8990
для обследования



8990.01/02/03			
	Ø	ПДл / WL	Тип / Types
<p>Тубус, конический, градуированный с obturatorом <i>Tube, conical, calibrated</i> <i>with obturator</i></p>	12 / 19 мм	200 мм	8990.01
<p>Тубус, конический, градуированный с obturatorом <i>Tube, conical, calibrated</i> <i>with obturator</i></p>	16 / 23 мм	200 мм	8990.02
<p>Тубус, конический, градуированный с obturatorом <i>Tube, conical, calibrated</i> <i>with obturator</i></p>	20 / 27 мм	200 мм	8990.03
<p>Осветительная насадка включающая бленду со встроенным светофильтром <i>Light cable adaptor</i> <i>including anti-glare tube</i> <i>and integrated filter</i></p>			8990.90
<p>Оптическая насадка для осмотра под увеличением <i>Optical attachment</i> <i>for use with magnifier</i></p>			4990.65

Amnioscopes 8991
for micro blood sampling

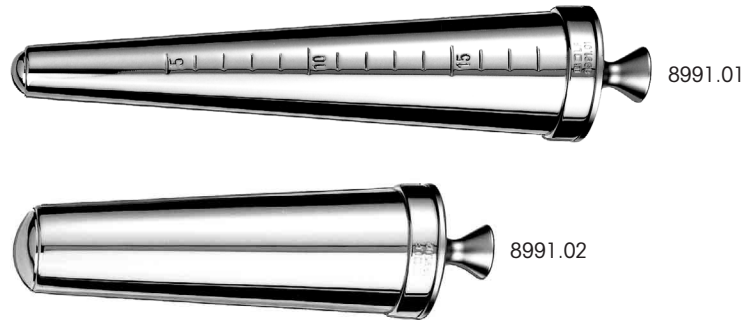
Амниоскоп 8991
для забора микроскопических количеств крови



2





	Ø	ПДл / WL	Тип / Types
<p>Тубус, конический, градуированный с obturatorом <i>Tube, conical, calibrated</i> <i>with obturator</i></p>	18 / 42 мм	200 мм	8991.01
<p>Тубус, конический, градуированный с obturatorом <i>Tube, conical, calibrated</i> <i>with obturator</i></p>	32 / 42 мм	140 мм	8991.02
<p>Осветительная насадка включающая бленду со встроенным светофильтром <i>Light cable adaptor</i> <i>including anti-glare tube</i> <i>and integrated filter</i></p>			8990.90
<p>Оптическая насадка для осмотра под увеличением <i>Optical attachment</i> <i>for use with magnifier</i></p>			4990.65

Glass Capillaries
for micro blood sampling

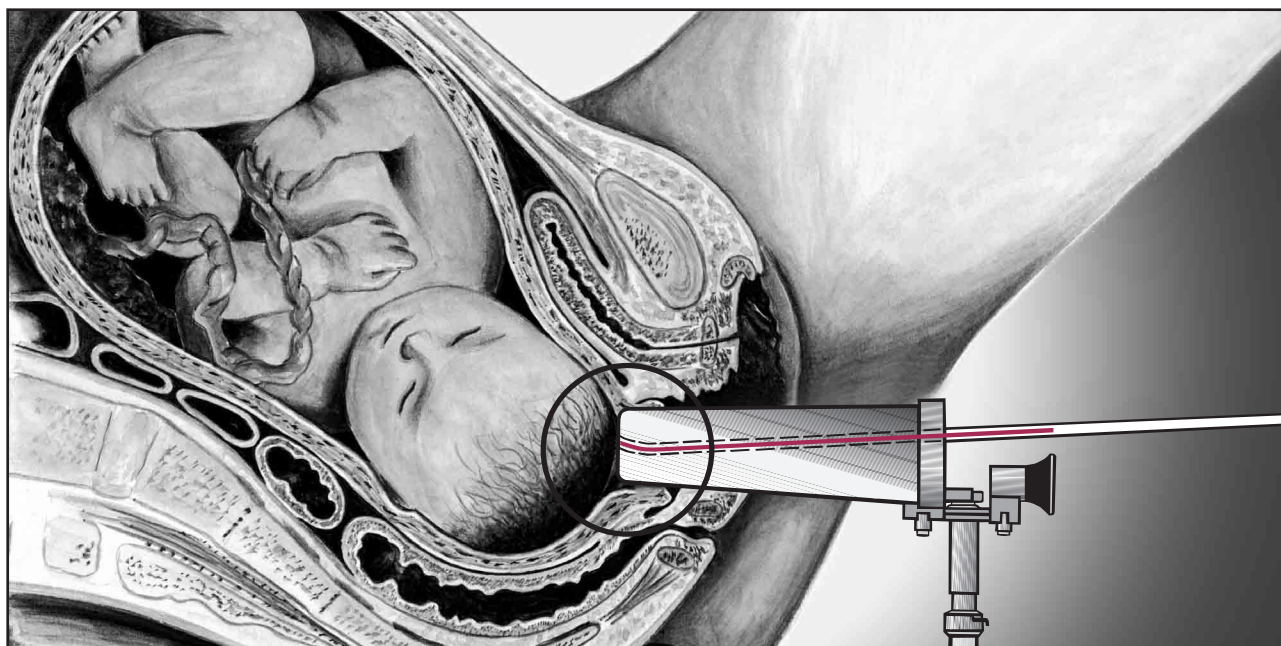

Стеклянный капилляр
для забора микроскопических количеств крови

3

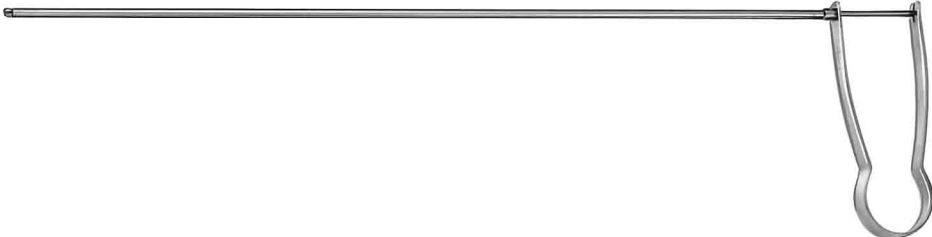

	Ø	ПДл / WL	Тип / Type
 <p>Стеклянный капилляр, изогнутый с ПВХ- и силиконовыми трубками, монтажный, гепаринизированный, 10 штук, упакованы поштучно, стерильно. Glass capillaries, curved with PVC- and silicon tube, mounted and heparinised, set of 10, single packed, sterile</p>	4 мм	375 мм	4991.661
			
 <p>Держатель ножа, включая 10 ножей Knife holder including 10 knives</p>	4 мм	260 мм	8991.60
<p>Нож запасной 10 штук Spare knives set of 10</p> 			8991.611

3

	Ø	ПДл / WL	Тип / Types
 Тамподержатель <i>Sponger</i>	3 мм	300 мм	8148.02
 Щипцы для прокалывания плодного пузыря <i>Forceps for rupturing the amniotic sac</i>	5 мм	300 мм	8991.69